

Vyobrazení výše je pouze orientační. Rozhodující je vzhled konkrétního produktu.

Plynový průtokový ohříváč vody s nuceným odtahem spalin

# Návod



PIN: 0359CU04169

## Modely: POV11BWNG a POV11BWPB

Děkujeme Vám, že jste si zakoupili náš ohříváč vody. Dříve než ohříváč vody nainstalujete a začnete používat, přečtěte si prosím pečlivě tento návod a uchovejte si jej pro možné použití v budoucnu.



NÁZEV	STRANA
Návod .....	1
1.1    Důležitá upozornění .....	2
1.2    Prevence nehod souvisejících s používáním druhem plynu.....	2
1.3    Protipožární opatření a další upozornění.....	3
2.1    Údaje o výrobku .....	4
2.2    Technické parametry (tabulka 1) .....	4
2.3    Schéma vnitřního uspořádání.....	6
2.4    Funkční prvky.....	7
2.5    Schéma elektroinstalace .....	8
3.1    Instalace zařízení a pokyny k instalaci.....	8
3.2    Stručný popis .....	9
3.3    Obsah dodávky .....	9
3.4    Upozornění týkající se instalace.....	14
4.1    Uvedení do provozu a Příprava před startem.....	15
4.2    Start a provoz.....	16
4.3    Ukončení používání .....	17
4.4    Protimrazová opatření.....	17
5.    Údržba a Řešení problémů .....	17

Ohřívač splňuje požadavky normy CE a je v souladu s těmito směnicemi:

- ČSN EN 26. Název: Průtokové ohřívače vody na plynná paliva k přípravě teplé pitné (užitkové) vody.
- ČSN EN 61000-3-2 ED.2 Elektromagnetická kompatibilita.
- EN26 Průtokové ohřívače vody s atmosférickými hořáky na plynná paliva pro ohřev užitkové (pitné) vody.
- ČSN EN 60335-1 ED.3 Elektrické spotřebiče pro domácnost a podobné účely - Bezpečnost - Část 1.
- ČSN EN 1775-ed.2 Zásobování plynem - Plynovody v budovách - Nejvyšší provozní tlak  $\leq 5$  bar.
- ČSN 38 6462 Rozvod a použití propan-butanu v průmyslových závodech a sídlištích.
- TPG 704 01 Domovní plynovody.
- ČSN 06 1008 Požární bezpečnost tepelných zařízení

Výše uvedený výčet norem nemusí být kompletní a aktuální. Je na odpovědnosti projekční, instalující a servisní firmy dbát na dodržení všech aktuálně platných předpisů, norem a zákonů vztahujících se k tomuto výrobku.

## 1. UPOZORNĚNÍ

### 1.1 Důležitá upozornění

Při provozu ohřívače vznikají spaliny obsahující jedovatý plyn CO (oxid uhelnatý). Abychom zamezili nebezpečí případné otravy, doporučujeme Vám řídit se následujícími pokyny:

- Ohřívače vody musí být nainstalovány odbornou firmou a používány v souladu s požadavky tohoto návodu.
- Ohřívač vody musí být nainstalován v interiéru, nikoliv ve venkovním prostředí.
- Zásuvka přírodního napájení musí být vhodně uzemněna.
- **Toto zařízení smějí obsluhovat děti starší 8 let, osoby s tělesnými, smyslovými nebo duševními poruchami, jakož i osoby nemající žádné zkušenosti se zacházením s tímto druhem přístroje, pokud se tak děje pod dohledem, popř. jsou poučeni o rizicích vnikajících při používání ohřívače. Veškeré pokyny k bezpečnému a ekonomickému užívání získá uživatel při uvedení topidla do provozu od servisního technika. V případě, že dojde k poškození přírodního kabelu, musí být nahrazen odborným servisním pracovníkem nebo osobou s odpovídající kvalifikací, aby došlo k omezení rizika.**



## POZOR

Výrobce nemá odpovědnost za žádné nehody vzniklé v důsledku neoprávněných zásahů do výrobku nebo nedodržení postupů uvedených v tomto návodu.

### 1.2 Prevence nehod souvisejících s používaným druhem plynu

- Spotřebič smí být napojený na druh plynu, který odpovídá údajům uvedeným na přístrojovém štítku, který naleznete uvnitř spotřebiče.
- Při dlouhodobém odstavení ohřívače z provozu nezapomeňte uzavřít plynový ventil na přírodním potrubí.
- Každoročně nechte provést kontrolu stavu, nastavení a těsnosti spotřebiče.
- Při použití tekutých plynů (LPG) se doporučuje kontrola velikosti plamene. Pokud by byl plamen hořáku příliš veliký, potom může jít o závalu na regulátoru tlaku. V tomto případě volejte servisního pracovníka. V žádném případě ohřívač dál neprovozujte.
- Při provozu ohřívače na zemní plyn (G20) může docházet k nestabilnímu hoření. V tomto případě ohřívač dále nepoužívejte a ihned volejte servisního pracovníka.
- Pokud u spotřebiče ucítíte plyn, ihned uzavřete přívod plynu do spotřebiče. Otevřete okno, dveře a prostor vyvětrejte. Nekuřte, nepoužívejte zapalovač a zápalky. Zabraňte tvorbě plamene a jisker. Nemanipulujte s elektrickými spínači.
- Netelefonujte a nezvoňte. Zabraňte třetím osobám vstup do budovy, uvědomte hasiče a servisního technika.
- Ohřívače vody nesmí být provozovány, pokud mají jakoukoli poruchu. V případě poruchy ohřívače prosím kontaktujte oprávněného servisního technika. Součástí balení výrobku je přiložený seznam servisních firem s platným osvědčením od výrobce.
- Tento ohřívač vody je možno používat pouze pro dodávku teplé vody nebo pro sprchování. Jiné použití ohřívače, než popsané v tomto návodu, se považuje za nedovolené použití v rozporu s pokyny výrobce.

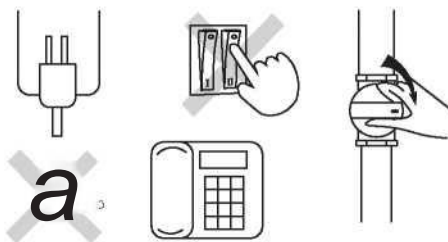

Zákaz kouření a používání  
otevřeného ohně

Zavřete plynový ventil

### 1.3 Protipožární opatření

- Je zakázáno používat ohřívač k jinému než v tomto návodu uvedenému účelu.
- V blízkosti ohřívače nesmí být žádné hořlavé předměty. Odtah nesmí být zakrytý ručníky, oblečením atd.

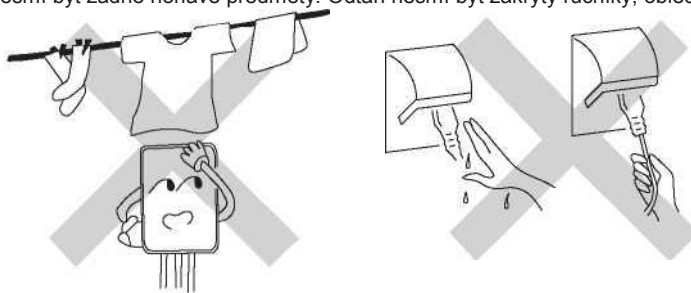

### 1.4 Další upozornění

- Pozor na popálení v důsledku krátkodobého přehřátí: Pokud je ohřívač zapnutý okamžitě poté, co je uzavřen ventil teplé vody, nedotýkejte se po několik sekund teplé vody, která může mít přechodně velmi vysokou teplotu.
- Ohřívač není určen pro dodávku pitné vody: Jelikož v ohřívači voda stojí delší dobu, teplá voda z ohřívače je vhodná pouze pro všeobecné použití, a ne jako pitná voda.

Prevence nehod souvisejících s elektroinstalací

- 1 Před tím, než začnete provádět údržbu nebo čištění přístroj odpojte od přírodního napájení.
  - 2 Zásuvky se nedotýkejte vlhkými rukama, neboť hrozí riziko úrazu elektrickým proudem.
  - 3 Zastrčte prosím zástrčku do zásuvky správným způsobem. Zaprášená nebo uvolněná zástrčka může způsobit úraz elektrickým proudem nebo požár.
  - 4 Nevytahujte zástrčku tahem za napájecí kabel, neboť by tak mohlo dojít k přerušení vnitřních vodičů a ke zvýšení teploty kabelu nebo vzniku požáru.
  - 5 Toto zařízení musí být uzemněno. Zajistěte, aby byl zemnicí vodič řádně uzemněn.
- V průběhu startování ohřívače je přísně zakázáno přibližovat se k průzoru v předním krytu ohřívače. V tomto případě dodržte minimální vzdálenost od čelního krytu cca 300 mm.

## 2 ÚDAJE O VÝROBKU

### 2.1 Označení

**POV 11 B W NG**



- 1 POV je kód výrobku značící průtokový plynový ohřivač vody určený pro domácnost;
- 2 Udává množství teplé vody (l/min);
- 3 B značí provoz elektroniky na nízké napětí 3 V;
- 4 Režim odtahu spalin: S nuceným odtahem spalin;
- 5 Udává druh plynu NG – zemní plyn, PB- propan-butan.



## POZNÁMKA

Tento návod platí pro ohřivače s odtahem i bez něj (POV\*- \* \*) vyrobených touto společností. Název výrobku je v souladu s normou CE.

### 2.2 Technické parametry (tabulka 1)

Model		POV11BW				POV11BW	POV13BW				POV13BW
CE-Pin		0359CU04169									
Max. elektrický příkon	W	45				45	45				45
Jmenovité napětí	V.ac	230~				230~	230~				230~
Frekvence	Hz	50				50	50				50
Plyn											
Kategorie plynu		I3P(37)	I3B/P(30)	I3+(28-30/37)		I 2H	I3P(37)	I3B/P(30)	I3+(28-30/37)		I 2H
Druh plynu		G31	G30/G31	G30	G31	G20	G31	G30/G31	G30	G31	G20
Přetlak plynu	mbar	37	30	28-30	37	20	37	30	28-30	37	20
Spotřeba	Kg/h, m3/h	Max: 1,68 Min: 0,82				Max: 2,32 Min: 1,13	Max: 1,22 Min: 0,90				Max: 2,65 Min: 1,22
Výkon											
Jmenovitý tepelný příkon (Q)	kW	22				22	25				26
Jmenovitý tepelný výkon	kW	19,4				19,4	22,0				22,9
Minimální tepelný příkon	kW	10,8				10,8	12				12
Minimální tepelný výkon	kW	9,5				9,5	10,6				10,6
Účinnost spalování (dle ČSN EN 613)		88 %				88 %	88 %				88 %
Tlak přívodní vody											
Max. tlak vody	bar	10				10	10				10
Min. tlak vody	bar	0,2				0,2	0,2				0,2
Max. tlak vody	MPa	1,0				1,0	1,0				1,0
Min. tlak vody	MPa	0,02				0,02	0,02				0,02
Max. průtok (2 bar)	l/min	14,0				14,0	14,0				14,0
Min. průtok (2 bar)	l/min	8,0				8,0	8,0				8,0

Přípojky					
Přípojka plynu	palce	1/2"	1/2"	1/2"	1/2"
Přípojka studené vody	palce	1/2"	1/2"	1/2"	1/2"
Přípojka teplé vody	palce	1/2"	1/2"	1/2"	1/2"
Průměry sousedního potrubí (D)	mm	Ø 60-100	Ø 60-100	Ø 60-100	Ø 60-100
Maximální teplota spalín Q Hi * *	°C	150			
Délka potrubí odtahu					
Max. délka potrubí odtahu spalín	m	4	4	4	4
Max. množství kolen	ks	1	1	1	1
Čisté rozměry / hmotnost					
<b>Rozměry (V*Š*H)</b>	<b>mm</b>	<b>660x370x213</b>	<b>660x370x2-3</b>	<b>660x370x2-3</b>	<b>660x370x2-3</b>
Hmotnost	kg	13,4	13,4	13,8	13,8
Rozměry obalu / hmotnost					
Rozměry	mm	800x435x275	800x435x275	800x435x275	800x435x275
Hmotnost	kg	15,3	15,3	15,7	15,7
Tabulka přetlaku plynu na tryskách					
tryska					
Průměr trysky	mm	Ø 0,54	Ø 0,86	Ø 0,54	Ø 0,86
Počet trysek	jednotka	24	24	30	30
ERP					
Deklarovaný zátěžový profil		M	M	L	L
Třída účinnosti ohřevu vody		A	A	A	A
Účinnost ohřevu vody $\eta_{WH}$	%	73,96	73,96	74,7	74,7
Denní spotřeba plynu (přepočtená)	kWh	8,446	8,446	8,417	8,417
Denní spotřeba elektrické energie (přepočtená)	kWh	0,0223	0,0223	0	0
AEC	kWh	4,73	4,73	4,73	4,73
Roční spotřeba paliva AFC	GJ	6,19	6,-9	6	6
NOx	mg/kWh	27	45	30	45
Vnitřní hladina akustického hluku LWA	dB	52	52	52	52
Provozní teplota	°C	-TC - 40C			
Typ ochrany		IPX4			
Typ instalace		C12/C32			
Kategorie		Země			
I3+(28-30/37)		BE, CH, CY, CZ, ES, FR, GB, GR, IE, IT, LT, LU, LV, PT, SK, SI			
I3B/P(30)		AL, CY, DK, EE, FI, FR, HU, IT, LT, NL, NO, SE, SI, SK, RO, HR, TR, BG, IS, LU, MT.			
I3P(37)		BE, CH, CZ, ES, FR, GB, GR, HR, IE, IT, LT, NL, PT, SK, SI			
I2H		GB, AT, AL, BG, HR, CZ, DK, EE, FI, GR, IS, IT, LV, LT, MK, NO, PT, SK, SI, ES, SE, CH, TR			

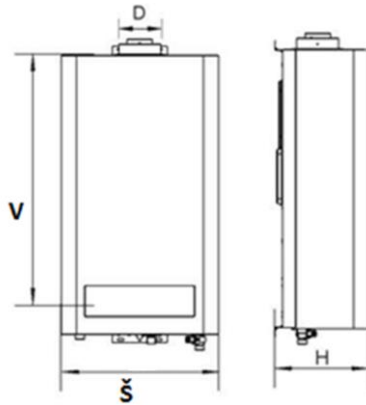

## POZOR

Údaje uvedené na výrobním štítku určují druh plynu, na který se musí ohřivač instalovat a být provozovaný. Úpravy zařízení nebo přechod na jiný druh plynu jsou zakázány!

### 2.3 Schéma vnitřního uspořádání

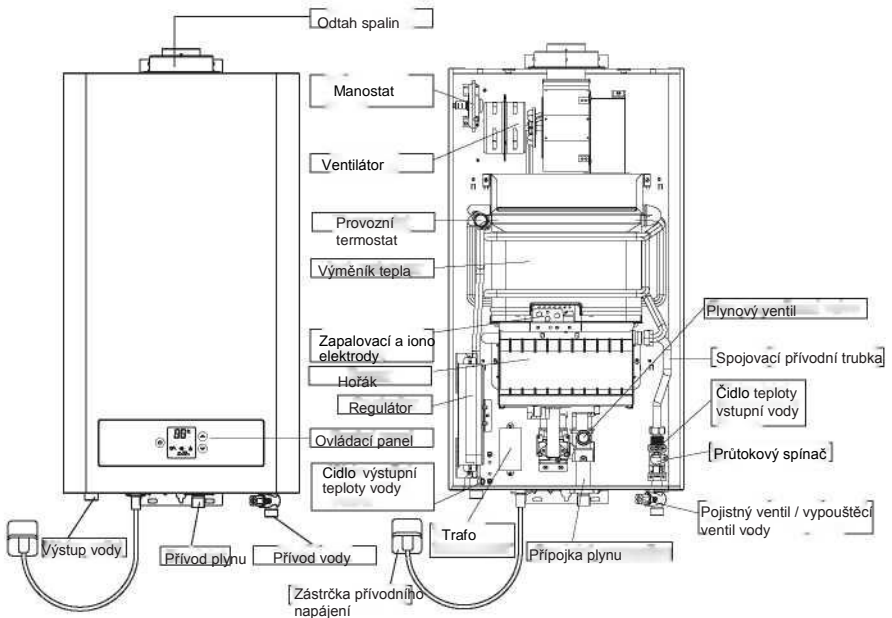

POV11BW & JSG28-14VL

## 2.4 Funkční prvky

- **Konstrukce zajišťující těsnost:** vstup vzduchu a odtah spalin jsou zcela oddělené od vzduchu v místnosti tak, aby mohl být ohřívač vody nainstalován v koupelně.
- **Automatické nastavení teploty vody:** nový typ regulátoru umožňuje udržovat teplotu výstupní ohřáté vody konstantně na předem nastavené teplotě v rozsahu 35~65 °C.
- **Nucený odtah:** spaliny ohřívače jsou odváděné do vnějšího prostředí, zároveň spalovací vzduch se přivádí samostatným potrubím. Jelikož jsou přívod vzduchu a odtah oddělené od vzduchu v místnosti, je provoz ohřívače zcela uzavřený od místnosti a tím i bezpečný.
- **Spuštění při velmi nízkém tlaku vody:** tlak vody potřebný ke spuštění ohřívače je již 0,02 MPa a tím dostačující pro téměř všechny typy instalací.
- **Ochrana v případě ztráty plamene:** Ohřívač automaticky odpojí přívod plynu, aby nedošlo k jeho úniku, pokud dojde v průběhu provozu k náhodnému zhasnutí plamene.
- **Spojité kontrola voda-plyn:** Ohřívač vody automaticky zastaví spalování a odstaví se z provozu, jestliže dojde k přerušení přívodu vody nebo uzavření ventilu vody.
- **Ochrana proti přetlaku:** Jestliže je tlak vody příliš vysoký, bezpečnostní ventil ohřívače vody může automaticky snížit tlak, aby se zabránilo poškození ohřívače.
- **Praktický vyjímatelný vodní filtr:** Pro oblasti s horší kvalitou vody lze použít snadno vyjímatelný vodní filtr.
- **Zcela nová konstrukce s velmi úzkým profilem:** Multifunkční barevný displej, elektronické dotykové ovládání, libovolné nastavení teploty vody, automaticky zajištěná stálost teploty vody.
- **Zdokonalený uzavřený spalovací prostor:** Využívá plynulou regulaci spalování za účelem kontroly ideálního spalování s vysokou účinností využití energie při zajištění bezpečí a úspory energie.
- **Inteligentní regulátor:** Ohřívač je vybaven multifunkčním displejem s možností volitelného nastavení optimálního provozu zařízení.
- **Ochrana proti přehřátí:** Ohřívač vody automaticky odpojí plyn a odstaví se z provozu, jestliže teplota vody na výstupu z ohřívače překročí 90 °C nebo dojde k provozu bez vody.
- Digitální displej a nastavení výstupní teploty vody - snadné a pohodlné použití.
- Ukazatel napájení, ukazatel hoření, akusticko-optický systém varovného hlášení pro upozornění uživatele a bezpečnější provoz.
- Možnost vysokého průtoku vody uspokojující dodávku vody do několika míst najednou.



## 2.5 Schéma elektroinstalace

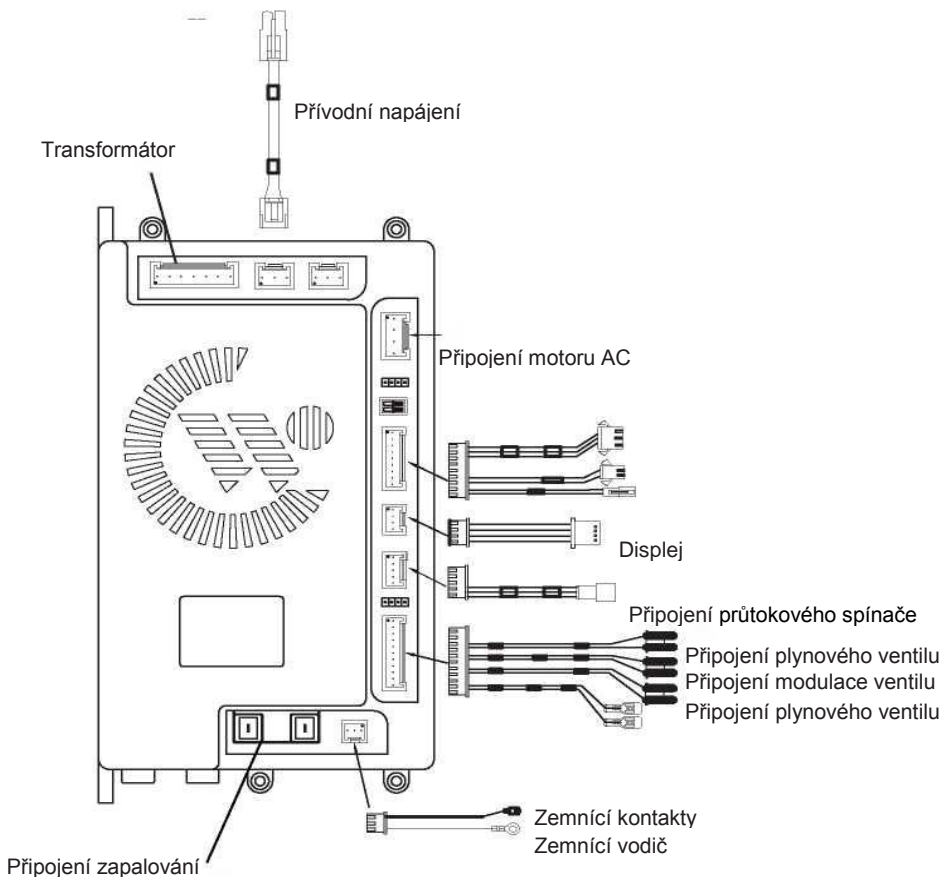

## 3. INSTALACE ZAŘÍZENÍ

### 3.1. Pokyny k instalaci

Potrubí pro sání spalovacího vzduchu a odvod spalin musí být umístěné v souladu s normami, především dle ČSN EN 73 4201 A TPG G 704 01. Dále pak se musí zabránit vstupu agresivních látek, jako jsou chlór a fluór. Tyto látky se běžně nachází v rozpouštědlech, nátěrech, lepidlech a čisticích prostředcích běžně používaných v domácnosti. Proto důrazně upozorňujeme na zákaz skladovat tyto látky v okolí místa instalace ohřívače. Pokud tyto podmínky nelze zajistit, musí se zvolit jiné řešení přívodu spalovacího vzduchu.



## POZOR

Toto zařízení musí být nainstalováno ve vnitřních prostorách a nikoli v exteriéru. Nikdy nepoužívejte toto zařízení bez nainstalovaného potrubí pro přívod vzduchu a odtah spalin.

### 3.2 Stručný popis

Ohřívač vody musí instalovat technici, kteří jsou pro instalaci odborně kvalifikovaní. Nesprávná instalace může mít za následek poškození spotřebiče. Je přísný zákaz instalovat ohřívač svépomocí. Před samotnou instalací si pečlivě přečtete tento návod a ujistěte se, že kategorie a druh použitého plynu odpovídá údajům na výrobním štítku ohřívače.

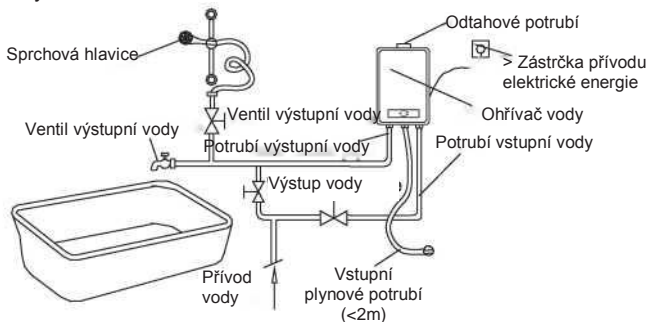

## POZOR

Výstupní potrubí vody nelze připojit přímo ke sprše a je nutné mít osazený výstupní ventil vody, jak je vidět na obrázku výše.

### 3.3 Obsah dodávky

Název a vyobrazení	Množství	Název a vyobrazení	Množství
 Ohřívač vody	1	Vlnoccová trubka	2
 Návod	1	 M6 prodlužovací šroub	1
 Hmoždinky a vruty	2		

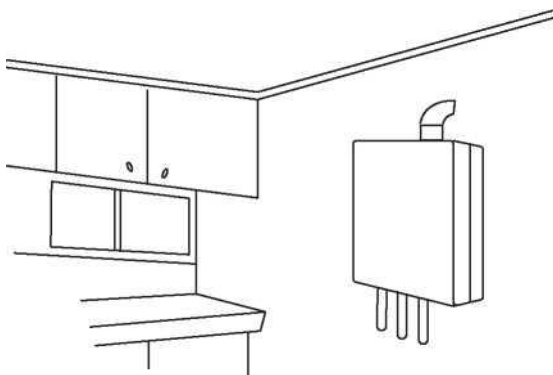

• Instalace zařízení:

Nainstalujte ohřivač nastojato a svisle v souladu s rozměry na obrázku níže.

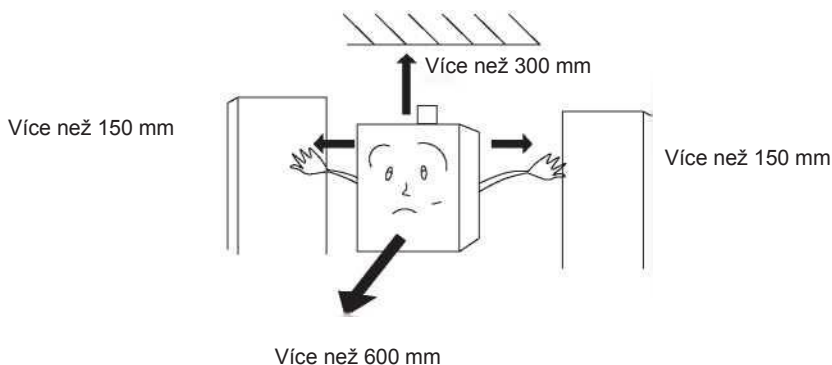

• **Typ instalace (C12)**

• Instalace nuceného přívodu vzduchu a odtahu spalin ohřivače:

a) Instalace s odtahem do strany vedle ohřivače.

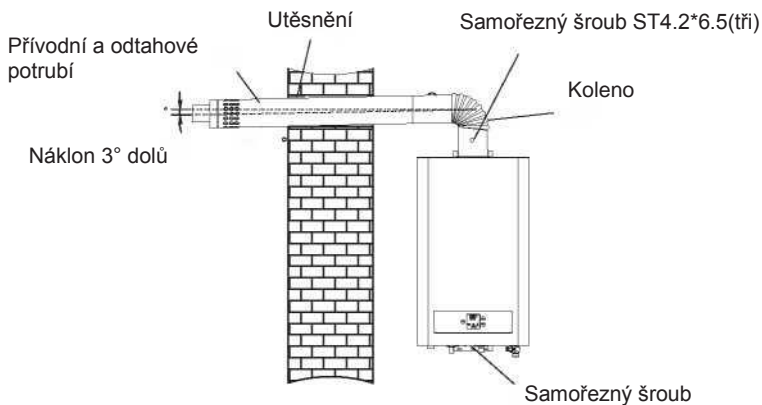

Dle vyobrazení níže - zašroubujte prodlužovací šrouby pro připevnění, zavěste ohřivač svisle a přišroubujte jej maticemi, vložte hmoždinky a zašroubujte vruty.

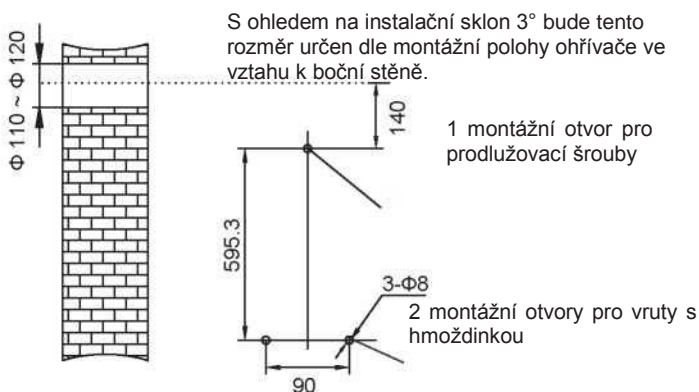

**b) Instalace s odtahem dozadu za ohřivač.**

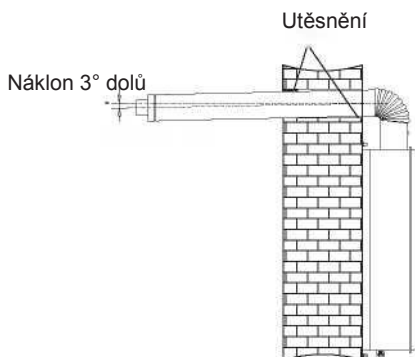

Dle vyobrazení níže - zašroubujte prodlužovací šrouby pro připevnění, zavěste ohřivač svisle a přišroubujte jej maticemi, vložte hmoždinky a zašroubujte vruty.

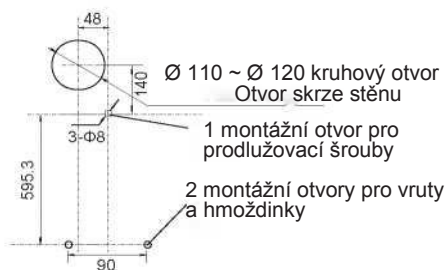

**JSG22-11VL/JSG28-14VL**

- **Typ instalace (C32)**

- Instalace nuceného přívodu vzduchu a odtahu spalin ohřivače
  - a) Instalace s odtahem nahoru.

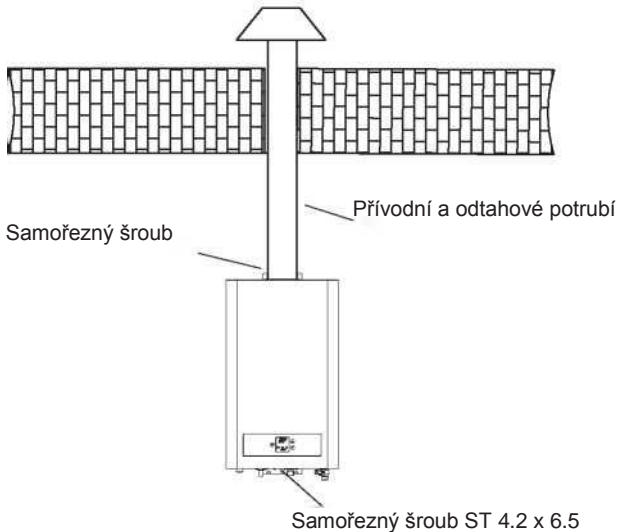

Dle vyobrazení níže - zašroubujte prodlužovací šrouby pro připevnění, zavěste ohřivač svise a přišroubujte jej maticemi, vložte hmoždinky a zašroubujte vruty.

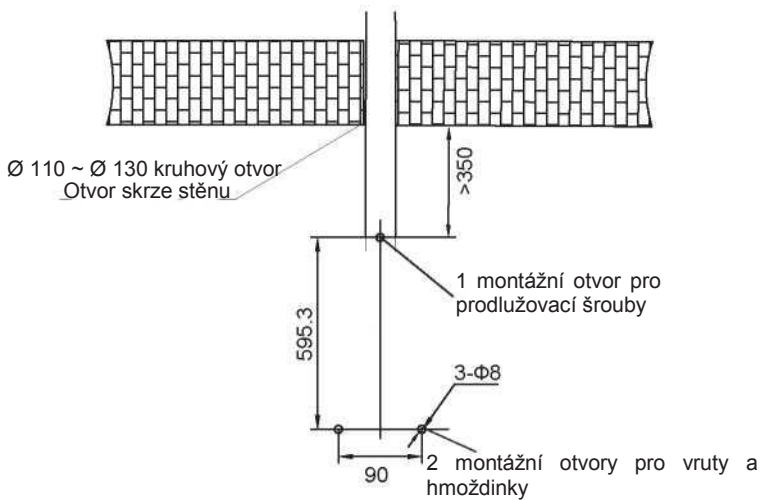

- Instalace plynového potrubí

- a) Pozor

1. Je nutné použít vhodnou certifikovanou hadici pro plyn, nebo pevnou plynovou trubku a uzavírací kulový ventil namontovaným co nejbližší spotřebiči.
2. Zvolte rozměr potrubí dle tabulky 1 na str. 5.
3. Délka vlnovcovité hadice nesmí překročit 2 metry.
4. Hadice musí být přístupná kontrole po celé své délce a bezpečně vzdálená od zdrojů tepla a nesmí být zalomená. Pro spojení na koncích musí být použité nedrážkové spony.
5. Po provedení instalace zkontrolujte případné netěsnosti systému pomocí detektoru úniku plynu nebo mýdlové vody.

- b) Připojte zařízení k přívodu plynu pomocí závitové trubky G1/2.

V případě provozu ohřívače na LPG, při použití flexibilní hadice, musí být přístupná kontrole po celé své délce a bezpečně vzdálená od zdrojů tepla. Nesmí být zalomená nebo pokroucená o min.  $\varnothing$  9,5 mm. Pro spojení na koncích musí být použité nedrážkové spony.

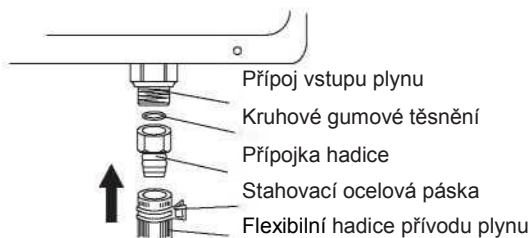

- Instalace potrubí vstupní a výstupní vody.

Přívodní a výstupní potrubí vody připojte pomocí kovové hadice o průměru 10 mm nebo pomocí trubky s vnitřním průměrem větším než 15 mm.

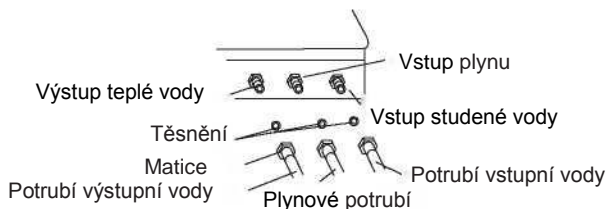

JSG22-11VL/JSG28-14VL



## POZNÁMKA

Při použití kovové hadice použijte kruhové gumové těsnění.

### 3.4 Upozornění týkající se instalace

- Ohřívač má uzavřený oběh spalin s přísávaním spalovacího vzduchu z vnějšího prostředí. Proto může být bez obav instalovaný do malých prostor nebo koupelen. Umístění výstupního potrubí na obvodovou stěnu domu, bezpečné odstupy od oken, říms či odkouření od jiných plynových spotřebičů se výhradně řídí podmínkami dle ČSN EN 73 4201. Tento ohřívač musí být instalovaný do vnitřního prostředí, kde nehrozí pokles okolních teplot pod bod mrazu.
- Před spotřebičem musí být vždy instalované uzávěry plynu a vody. Při určování instalačního místa pro ohřívač se musí zohlednit následující bezpečné odstupy: 10 mm bočně a 20 mm zepředu od stěn okolního nábytku, 400 mm od dalších zdrojů tepla (sporáky). Umístění volte s ohledem na snadný a bezpečný přístup pro údržbu tohoto zařízení.
- Spodní strana ohřívače bude umístěna cca 1,5 m nad zemí tak, aby bylo možno pohodlně sledovat hoření a upravovat teplotu.
- Uživatel LPG musí zvolit vhodný regulační ventil s parametrem minimálně 1,5m<sup>3</sup>/h pro zajištění potřebného tlaku plynu.
- V případě zemního plynu se použije pevná kovová trubka se stejným průměrem jako vstup plynu do ohřívače pro snížení tlakové ztráty.
- V blízkosti zařízení a vývodu odvodu spalin se nesmí nacházet žádné hořlavé nebo výbušné materiály, např., petrolej, benzín, líh, nátěry, papír, oblečení atd.

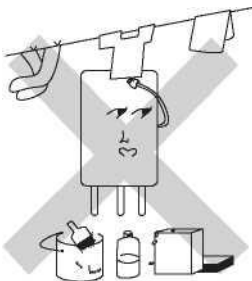

- Při instalaci potrubí pro odkouření zcela respektujte ČSN EN 73 4201 a TPG G 704 01. Zvláštní pozornost věnujte vzdálenostem a odstupům odkouření od oken a parapetů.
- Zařízení nesmí být instalováno v prostředí, kde se nachází agresivní látky a výpary. Nad zařízením nesmí být umístěny žádné obnažené vodiče, elektrická zařízení nebo plynové vedení. Pod ohřívačem nesmí být žádné zdroje tepla, jako jsou plynové grily nebo trouby.



- Po straně ohřívače se musí nacházet 3pólová zásuvka, musí být spolehlivě uzemněna a opatřena proudovým chráničem.

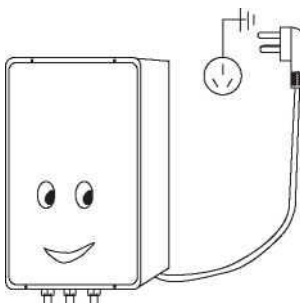

## 4. UVEDENÍ DO PROVOZU

### 4.1 Příprava před startem ohřívače

- Připojte zástrčku do zásuvky a zapněte ohřívač.
- Otevřete hlavní plynový ventil u spotřebiče.
- Před nastartováním otevřete přívod vody.

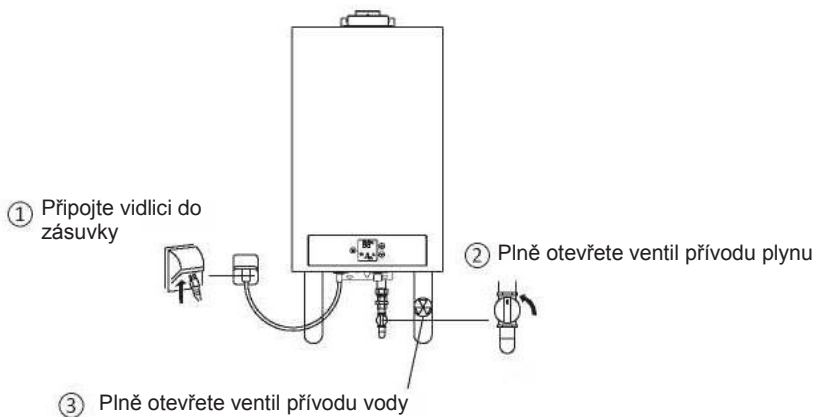



Pokud jste provedli výše uvedenou přípravu před startem, můžete pokračovat v samotném nastavení a spuštění provozu:

- Stiskněte tlačítko ON/OFF (ZAP/VYP) na ovládacím panelu, LED displej zobrazí základní výstupní teplotu vody 4 °C; stiskněte tlačítko ▲/▼ pro nastavení teploty výstupní vody.

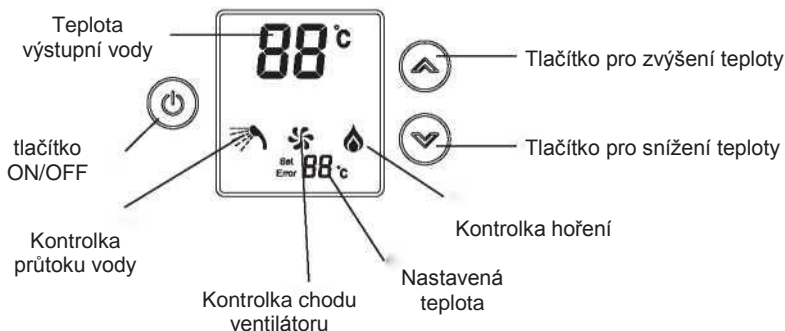

#### 4.2 Start a provoz

- **Start:** Otevřete kohoutek teplé vody. Ohřívač automaticky spustí ventilátor a provede zapálení. LED displej zobrazuje aktuální teplotu výstupní vody. Jakmile se ohřívač spustí, může se ve vodovodním potrubí nacházet vzduch, proto se někdy start musí opakovat. V takovém případě okamžitě uzavřete kohoutek teplé vody a ohřívač znovu startujte až po uplynutí zhruba 10 až 20 vteřin.



#### POZNÁMKA

Pro první použití nebo v případě, že ohřívač nebyl delší dobu používán, opakujte několikrát operaci uvedenou výše, dokud nebude veškerý vzduch z potrubí odstraněn.

- **Úprava výstupní teploty vody:** Nastavitelný rozsah teploty výstupní vody činí 35 °C~65 °C. Pokaždé, když použijete tlačítko pro **ZVÝŠENÍ/ SNÍŽENÍ** teploty, se zvýší/sníží o 1 °C. Po uvolnění tlačítka pro **SNÍŽENÍ** teploty se na cca 2 vteřiny zobrazí aktuální nastavená výstupní teplota vody. Poté displej zobrazuje aktuální teplotu ohřáté vody.
- Nastavená teplota výstupní vody má paměťovou funkci. V případě odpojení napájení dojde k vymazání této informace.
- **Funkce zvukové signalizace:** Za běžných okolností při jakémkoli stisknutí tlačítka na ovládacím panelu dojde ke zvukové indikaci po dobu cca 0,5 s. V případě poruchy ohřívače, nebo pokud uplyne ochranná lhůta 20 minut, bude spuštěno trvalé zvukové znamení a ukazatel hoření bude rychle a soustavně blikat. Jestliže stisknete tlačítko ON/OFF, alarm zmizí a obrazovka zhasne, ale ukazatel napájení bude stále svítit (zeleně).
- **Použití několika regulátorů:** Při použití několika regulátorů je uplatněna zásada přednosti - ten, který je nastavený jako přednostní bude mít přednost; ukazatel napájení regulátoru s předností bude blikat a bude blikat i zbylý regulátor s předností; zbývající regulátory lze zobrazit, ale nelze je použít; displej zobrazuje regulátor s prioritou. Když je vypnut prioritní regulátor, displej ostatních regulátorů se zavře.



## POZOR

Při opětovném otevření kohoutku teplé vody dejte pozor, abyste se neopařili! Voda v ohřivači může mít vysokou teplotu, proto nechte vodu několik vteřin odtékat, abyste se neporanili.



### 4.3 Ukončení používání

- ① KRÁTKODOBÉ - Zavřete kohoutek teplé vody, zařízení se automaticky zastaví.
- ② DLOUHODOBÉ: - Stiskněte tlačítko ON/OFF na ovládacím panelu.
  - Zavřete ventil přívodu studené vody.
  - Zavřete hlavní plynový ventil pod spotřebičem.
  - Vypněte vidlici spotřebiče ze zásuvky.

### 4.4 Protimrazová opatření

Ochránit proti zamrznutí je nutné těleso a potrubí teplé/studené vody v ohřivači.

Postup:

1. Na displeji zmáčkněte tlačítko OFF (vypnuto).
2. Zavřete plynový ventil.
3. Otevřete kohoutek teplé a studené vody.



Cílem opatření je celý spotřebič odvodnit tak, aby případné teploty pod bodem mrazu nepoškodily vodní armatury a výměník.

Je třeba si uvědomit, že voda dále zůstává v přívodním vodovodním potrubí (ve zdi) před spotřebičem a tato je třeba také vypustit.

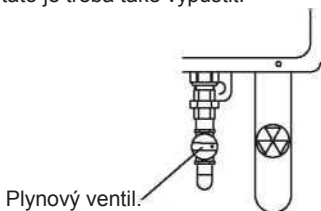

Plynový ventil.

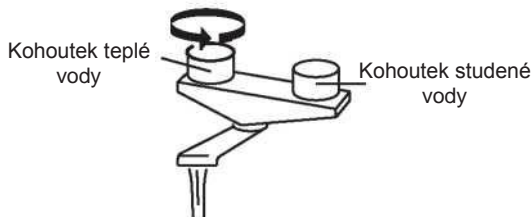

**DŮRAZNĚ UPOZORŇUJEME, ŽE ZÁVADY VZNIKLÉ V DŮSLEDKU ZAMRZNUTÍ VÝROBKU NEJSOU KRYTÉ ZÁRUKOU VÝROBCE**

## 5. ÚDRŽBA



### POZOR

Před tím, než začnete provádět údržbu nebo čištění přístroje, odpojte jej od přírodního napájení.

- Zákon 320/2015 dle vyhlášky č. 34/2016 Sb. určuje povinnost majitele plynového spotřebiče provádět kontrolu 1x ročně. Výrobce doporučuje k tomuto úkonu objednat firmu dle seznamu přiloženého k výrobku.
- Záruční opravy smí provádět výhradně osoby s platným osvědčením od výrobce.
- Rozsah prováděné údržby je orientačně následující:
  - Vizuální kontrola elektroinstalace a kontaktů jednotlivých součástí a prvků ohříváče.
  - Čištění spalinových cest a hořáku.
  - Kontrola nastavení spalování a spolehlivosti startování.
  - Kontrola těsnosti a hermetičnosti ohříváče.
  -
- Vyčistěte kryt ohříváče vodou a neutrálním čisticím prostředkem - nepoužívejte chemické čističe či rozpouštědla, neboť by to způsobilo zmatrnění krytu.
- Pravidelně čistěte filtrační sítko na vstupu studené vody.
- Pravidelně otírejte kryt zařízení pomocí jemného a čistého hadříku.
- Je zakázáno otevírání krytu ohříváče neobornými a nekalifikovanými osobami.



## 6. ŘEŠENÍ PROBLÉMŮ



### POZOR

V případě jakýchkoli neobvyklých jevů, jako např. úniku plynu, neobvyklého hoření (bouchání, zhasnutí, žlutý plamen, černý kouř atd.), neobvyklého zápachu, zvuků atd., či v jiných nouzových situacích, okamžitě zavěte přívod plynu a kontaktujte servisního pracovníka dle přiloženého seznamu nebo na stránkách výrobce.



- Zobrazování chybových kódů pro usnadnění provozu a údržby. Kódy poruchy:

Chyba provozního termostatu	A0
Chyba snímače výstupní teploty	A7
Průtok vody nad maximální hodnotou	CA
Zablokování odtahu spalin	CF
Špatné zapojení manostatu	C4
Manostat bez tlaku	C6
Ochrana proti přehřátí	E1
Vadný snímač vstupní teploty	E2
Chyba termostatu	E9
Není plamen	EA
Porucha zapojení plynového ventilu	EE
Chyba ionizace plamene	E7
Netěsnost plynového ventilu	FA
Není signál od ionizace	EC

- Běžné poruchy a jejich řešení.

Příčina		Jev								Postup	
		Zhasnutí plamene v průběhu provozu.	Zařízení nastartuje plamen po spuštění.	Hlučné zapalování	Žlutý plamen doprovázený černým kouřem.	Neobvyklý plamen doprovázený neobvyklým zápachem.	Neobvyklé zvuky v průběhu zapálení.	Voda není ohřátá i při zvolení vysoké teploty.	Voda je příliš horká při nastavení nízké teploty.		Plamen zhasne, jestliže je jednotka nastavena do polohy „Zima“.
Plynový ventil je zavřený.			•								Plně otevřete ventil nebo vyměňte PB lahev.
Ventil plynu je částečně otevřený.							•				Plně otevřete ventil přívodu plynu.
Plynové trubky jsou zavzdušněné.			•								Otevřete a zavřete ventil odtoku vody několikrát po sobě až do úspěšného zapálení.
Nevhodný tlak plynu	Vysoký		•	•			•		•		Požádejte pracovníka údržby, aby zkontroloval ventil regulace tlaku plynu.
	Nízký	•						•			
Zamrznutí			•								Kontaktujte pracovníka údržby.
Nedostatečný vodní tlak na vstupu.		•	•						•	•	Požádejte pracovníka údržby, aby zkontroloval hydraulický tlak.
Hořák je zablokovaný.					•	•	•				• Kontaktujte odborný servis.

Výměník je zablokovaný.	•				•	•												Kontaktujte odborný servis	
Porucha snímače průtoku vody	•	•																	Kontaktujte odborný servis
Porucha pulzního zapalování	•	•																	Kontaktujte odborný servis
Uvolnění vnitřních vodičů	•	•																	Kontaktujte odborný servis
Porucha mikrospínače	•	•							•	•									Kontaktujte odborný servis
Porucha ventilátoru	•	•																	Kontaktujte odborný servis
Porucha elektromagnetického ventilu	•	•															•		Kontaktujte odborný servis
Porucha ionizační elektrody	•																		Kontaktujte odborný servis
Neobvyklá vzdálenost či poloha zapálení				•															Kontaktujte odborný servis
Chybí napájení, selhání napájení	•	•																	Zapněte přívodní napájení.
Hlavní uzávěr studené vody je zavřený				•															Plně otevřete hlavní ventil přívodu vody.
Nesprávné nastavení teploty vody									•	•									Viz postup nastavení pro čerstvý vzduch zima-léto.
Nedostatečný přívod čerstvého vzduchu					•	•	•												Kontaktujte odborný servis
Zablokovaný odtah spalin	•	•																	Opětovně spusťte po odstranění cizích předmětů z odtahu.

V případě opakování dalších poruch, ihned vypněte ohřívač a volejte odborný servis. Uživatelé nesmí odstraňovat nebo opravovat ohřívač vody! Pozor, v případě neodborných zásahů hrozí výbuch, požár, poškození majetku a především Vašeho zdraví.



## VÝSTRAHA

Při jakékoliv poruše ohřívač vody dále nepoužívejte a volejte servis dle příloženého seznamu.

Výrobce si vyhrazuje právo na úpravy nebo změny  
v konstrukci výrobku.

Tento návod pečlivě uschovejte. Při každé  
návštěvě servisního technika jej předložte.



Karma Český Brod a.s.  
Zborovská 693, 282 01 Český Brod  
Česká republika

Telefon: 0420 321 610 511

[www.karma-as.cz](http://www.karma-as.cz)

---